

Varenummer: 204080M1232A0X
 Beskrivelse: E+G Justerfod
 GN 40-80-M12-32-A0-X
 Note: X Med indvendigt gevind, udvendig sekskant

Mål

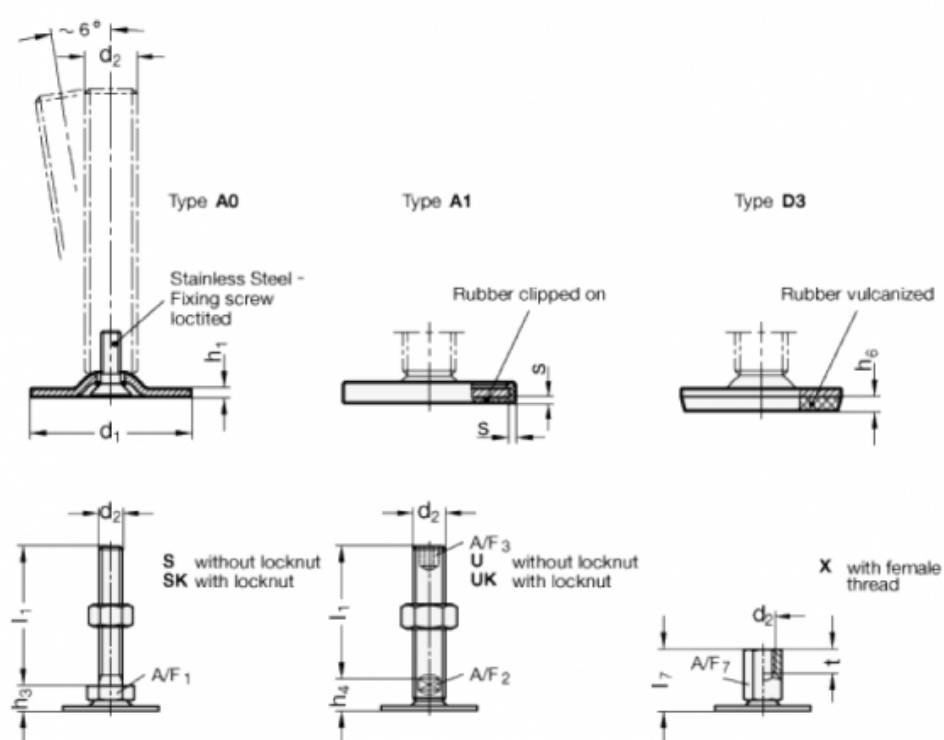

A/F7 = 17
 d1 = 80
 d2 = M12
 h1 = 3
 h6 =
 l7 = 32
 s =
 t = 12